

Manual de Instruções

VAULT
ASSA ABLOY

Urna Coletora Externa



ASSA ABLOY, the global leader
in door opening solutions.

Nota:

Antes de qualquer procedimento, leia atentamente e siga todas as instruções contidas neste manual.

Apresentação do Produto	03
Instruções	04
<i>Textos em destaque</i>	04
<i>Instruções de segurança</i>	04
<i>Instruções de transporte e recebimento</i>	04
<i>Kit que acompanha o produto</i>	05
Especificação	06
<i>Especificações técnicas</i>	06
<i>Componentes</i>	06
<i>Mecanismo</i>	07
<i>Dimensões</i>	07
Instruções de instalação	08
Diagrama	09
Configurações	09
<i>Acesso ao menu</i>	10
<i>Configuração do Tempo de Fechamento do Solenoide</i>	10
<i>Configuração do Tempo de Abertura do Solenoide</i>	10
Termo de garantia	11

Você acaba de fazer uma excelente escolha na aquisição deste produto da marca VAULT.

A VAULT, uma marca do Grupo ASSA ABLOY é uma empresa de tecnologia que atua há mais de vinte anos desenvolvendo barreiras físicas, soluções de controle de acesso e sistemas integrados de alta segurança.

Para auxiliar na proposta e execução de soluções em favor da segurança e controle de acesso em residências, indústrias e empresas, o conhecimento técnico dos profissionais da VAULT foi aliado ao conhecimento do mercado.

O grande diferencial da VAULT no mercado é a gama de produtos não somente em controle de acesso como também em barreiras físicas de alta segurança. A integração desses produtos permite a entrega de soluções integradas de segurança para grandes projetos e clientes.

Dentre os nossos produtos, destacam-se a blindagem de portas, janelas, guichês e guaritas. Ainda, cancelas, bollards, passa volumes, catracas, barreiras físicas e portões de segurança alcançam um sucesso diferencial perante às outras empresas do ramo. Além disso, controladores, módulos, fechaduras, leitores e teclado compõe o amplo portfólio de produtos da VAULT.

Proteger bens e pessoas é uma preocupação urgente e fundamental, que deve ser considerada diante do quadro de escalada de casos de violência vividos atualmente. Por esse motivo, investimentos em sistemas mais avançados de segurança têm se tornado cada vez mais comuns.

Saiba mais sobre a VAULT: www.vault.com.br

A Urna Coletora Externa é utilizada em sistemas de controle de acesso. Consiste em coletar cartões descartados, aguardar o timer de acionamento do solenoide para leitura do cartão e armazenar os cartões.

A Urna Coletora Externa pode ser usada com diversos tipos de catracas, uma vez que todo o controle de queda do cartão, referente a tempo, de abertura do solenoide e também o tempo de fechamento do solenoide podem ser configurados em sua placa de controle.



Textos em destaque

Ao consultar este manual, leia com atenção especial os textos precedidos pelas seguintes palavras:

Atenção: Indica uma situação extremamente perigosa e eminente. Caso não seja evitada, poderá causar danos ao equipamento e/ou ferimentos pessoais.

Nota: Dicas de detalhes operacionais. Que são úteis para a operação quando elas são seguidas.

Instruções de segurança

Atenção:

- Sempre seguir as orientações descritas neste manual, caso contrário poderá ocorrer danos ao equipamento e ferimentos pessoais.
- Para evitar o risco de choque elétrico, sempre se certifique de que a energia elétrica seja desligada antes de iniciar a instalação, caso contrário, poderá causar danos ao equipamento e ferimentos pessoais.
- Certifique-se de que o aterramento esteja devidamente realizado, evitando descargas elétricas que possam danificar o equipamento e causar acidentes.

Instruções de transporte e recebimento do produto

Transporte e armazenamento da embalagem com o produto

Atenção: seguir as orientações descritas a seguir, caso contrário poderá ocorrer danos ao produto.

- O produto deve ser transportado em sua embalagem original.
- Não remover as proteções plásticas.
- A embalagem deve ficar sempre na posição “em pé”, não podendo ser deitada.
- O produto não pode ser virado e as embalagens não podem ser empilhadas.

Recebimento do produto

- Verificar se existem danos na embalagem. Caso houver, comunicar a transportadora ou a VAULT
- Verificar se todos os itens estão presentes na embalagem, urna, manual, chaves, parabolts e etc.

Remover o produto da embalagem

Atenção: seguir as orientações descritas a seguir, caso contrário poderá ocorrer danos ao produto.

- O produto deve ser retirado da embalagem na posição “em pé”, ou seja, a mesma não pode ser tombada ao retirá-lo da embalagem.
- O produto deve ser retirado da caixa com todas as proteções plásticas que o embalam e só depois podem ser removidas.

Kit que acompanha o produto

Além deste manual de instruções é fornecido um kit com o seguinte conteúdo:



- 2x chaves
- 1x suporte para leitor
- 4x parabolts (M20 X 90mm)

Especificações Técnicas

ITEM	DESCRIÇÃO
Tipo	Urna coletora externa
Dimensões	200 x 200 x 1050 mm
Gabinete	Aço inoxidável 304
Tensão operacional	AC 100~240V
Tensão da lâmpada indicadora	CC 12V 3A
Ambiente de operação	Interno
Suporte para instalação para leitores de cartão	1
Interface de controle	Entrada de sinal para sensor

Componentes

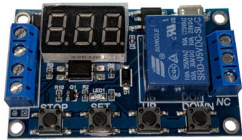
Lista de componentes

COMPONENTES	DESCRIÇÃO
	Placa de controle
	Solenóide
	Sensor óptico

Mecanismo da urna

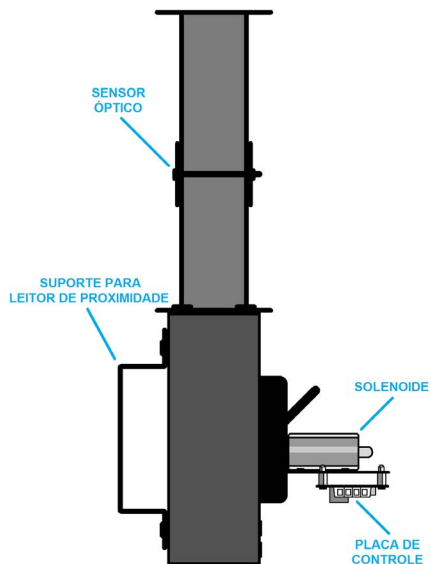

Dimensões

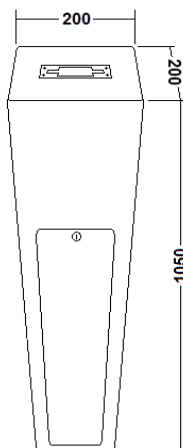

Instruções de instalação

Nota: Antes da instalação, é necessário a passagem de infraestrutura de tubulação abaixo da Urna Coletora Externa:

- Retirar da embalagem o kit que acompanha o produto.
- Retirar a Urna Coletora Externa da embalagem.
- Remover as proteções plásticas da Urna Coletora Externa.
- Posicionar a Urna Coletora Externa no local de instalação.
- Realizar as marcações de furação no local.
- Realizar as furações no local marcado.
- Posicionar a Urna Coletora Externa no local da instalação.
- Passar os cabos através da entrada posicionada na base da Urna Coletora Externa.
- Abra a porta para visualizar os quatros orifícios de fixação.
- Utilize os parabolts (M20 X 90mm) para fixar a urna.

Diagrama de conexão

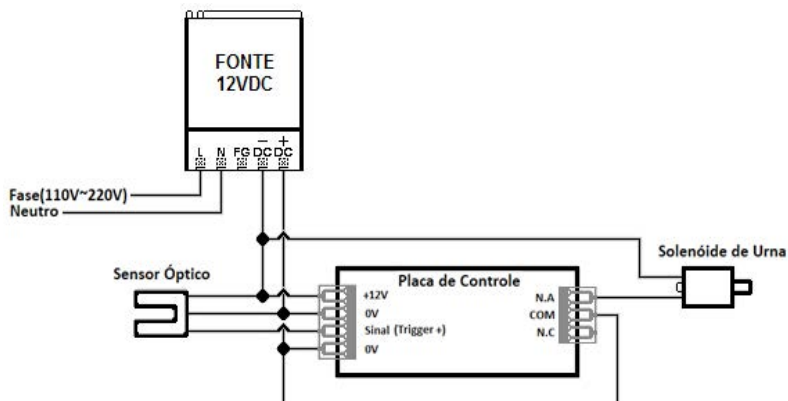

Configuração

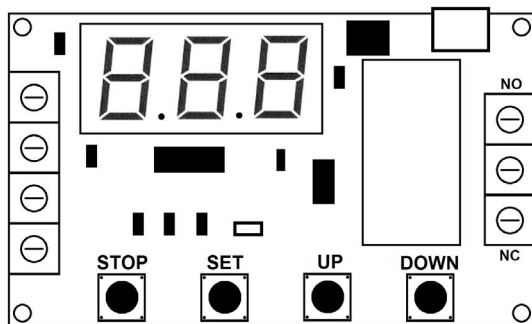

Placa de controle

Acesso ao Menu

- Pressione o botão SET por 2 segundos e solte.

Configuração do Tempo de Fechamento do Solenoide

- Utilize os botões UP e DOWN para navegar até o item P-2.
- Aperte uma vez SET para selecioná-lo.
- No display piscará o valor OP, em seguida aparecerá a configuração em segundos do tempo de abertura do solenoide (tempo de comando do relê).
- Utilize os botões UP e DOWN para selecionar o tempo desejado (recomendado 1,5 segundo).
- Caso deseje acrescentar casas decimais, aperte o botão STOP, verifique que o ponto flutuante abaixo do display muda de posição, permitindo configurar tempos com casa decimal (ex.: 1,5 segundos).
- Após configurar o tempo desejado, clique em SET para salvar a configuração do item OP.

Configuração do Tempo de Abertura do Solenoide

- Ao clicar em SET, o valor CL piscará no display, e em seguida aparecerá a configuração em segundos do tempo de atraso para abertura do solenoide.
- Utilize os botões UP e DOWN para selecionar o tempo desejado (recomendado 0,5 segundos).
- Caso deseje acrescentar casas decimais, aperte o botão STOP, verifique que o ponto flutuante abaixo do display muda de posição, permitindo configurar tempos com casa decimal (ex.: 1,5 segundos).
- Após configurar o tempo desejado, pressione SET por 2 segundos e solte para salvar a configuração.

Termo de garantia

I. Conteúdo e prazo

- a) A VAULT garante o produto abaixo identificado, o qual foi recebido devidamente lacrado, pelo prazo de 12 (doze) meses, incluído o da garantia legal (primeiros noventa dias), contados a partir da aquisição do consumidor, contra defeitos de projeto, fabricação, montagem, ou solidariamente em decorrência de vícios de qualidade do material, o que torne impróprio ou inadequado ao consumo a que se destina.
- b) A garantia se faz mediante a exibição deste termo, bem como da nota fiscal correspondente.

II. A garantia não se aplica nos seguintes casos e condições:

- a) Defeitos e avarias causados por acidentes, negligência ou motivo decorrente de força maior.
- b) Defeitos e avarias causados por armazenagem inadequada ou por falta de utilização prolongada.
- c) Defeitos e avarias atribuíveis ao mau uso do equipamento.
- d) Defeitos e avarias causados por operação ou instalação indevida do equipamento.
- e) Defeitos e avarias decorrentes de vandalismo.
- f) Defeitos e avarias decorrentes de causas naturais (queda de raio, inundação, etc.).
- g) Defeitos e avarias decorrentes de não aterramento do equipamento e não seguir todas as especificações e instruções fornecidas neste manual de instruções.

Termo de garantia

I. Conteúdo e prazo

- a) A VAULT garante o produto abaixo identificado, o qual foi recebido devidamente lacrado, pelo prazo de 12 (doze) meses, incluído o da garantia legal (primeiros noventa dias), contados a partir da aquisição do consumidor, contra defeitos de projeto, fabricação, montagem, ou solidariamente em decorrência de vícios de qualidade do material, o que torne impróprio ou inadequado ao consumo a que se destina.
- b) A garantia se faz mediante a exibição deste termo, bem como da nota fiscal correspondente.

II. A garantia não se aplica nos seguintes casos e condições:

- a) Defeitos e avarias causados por acidentes, negligência ou motivo decorrente de força maior.
- b) Defeitos e avarias causados por armazenagem inadequada ou por falta de utilização prolongada.
- c) Defeitos e avarias atribuíveis ao mau uso do equipamento.
- d) Defeitos e avarias causados por operação ou instalação indevida do equipamento.
- e) Defeitos e avarias decorrentes de vandalismo.
- f) Defeitos e avarias decorrentes de causas naturais (queda de raio, inundações, etc.).
- g) Defeitos e avarias decorrentes de não aterramento do equipamento e não seguir todas as especificações e instruções fornecidas neste manual de instruções.

III. A garantia do produto ficará automaticamente invalidada:

- a) Se não for apresentada a nota fiscal de venda.
- b) Se a nota fiscal de venda apresentar rasuras ou modificações.
- c) Se o número de série, que identifica o produto, estiver adulterado ou rasurado.
- d) Se o defeito for ocasionado por mau uso, utilização de operação presente no manual do equipamento.
- f) Derramamento de líquidos.
- g) Avarias provenientes de quedas, agentes da natureza: fogo, raio, inundação, desabamento, produtos químicos, terremotos, explosões, maresia, etc.
- h) O equipamento sofrer modificações, adaptações ou quaisquer alterações realizadas pelo cliente ou por terceiros sem o consentimento expresso da VAULT.
- i) Sofrer manutenção ou reparos executados por pessoal não autorizado pela VAULT.
- j) Sofrer alteração de seu número de série ou violação da etiqueta de identificação.
- k) Não for pago nas condições, quantidades e prazos indicados na nota fiscal.

IV. Utilização da garantia

- a) Para usufruir dessa garantia, o consumidor deverá procurar/entrar em contato com a Rede Autorizada.
- b) O exame e reparo do produto, dentro do prazo de garantia, só poderá ser realizado pela Rede Autorizada.
- c) Dentro do prazo de garantia, a troca de partes, peças e componentes eventualmente defeituosos será gratuita, assim como a mão de obra empregada.

Nota: Esta garantia é exclusivamente para atendimento balcão, portanto não estão inclusos atendimentos no local.

Equipamento/ Modelo	Número de série	Data da compra	Número da nota fiscal
------------------------	-----------------	----------------	--------------------------

Suporte técnico

Ao identificar algum problema, tiver dúvidas técnicas, precisar de auxílio técnico para instalação e/ou operação:

Envie e-mail para: suporte.vault@assaabloy.com

Ou ligue para: (11) 5693-4450

Serviços de manutenção

Caso necessite de serviços de manutenção:

Envie e-mail para: suporte.vault@assaabloy.com

Ou ligue para: (11) 5693-4450

Peças de reposição

Para solicitar peças de reposição:

Ligue para: (11) 5693-4450 (departamento comercial)

Envie e-mail para: vendas.vault@assaabloy.com

Ou entre em contato com um Distribuidor VAULT.

ASSA ABLOY

The global leader
in door opening solutions



RoHs **CE**

COPYRIGHT © TODOS OS DIREITOS RESERVADOS.
Manual Instruções Catraca Pedestal
V1R1-112018